

V0427

**Miejsce znakowania
Placement**

**Maksymalne pole znakowania
Max area dimension
[mm]**

**Technika znakowania
Technique**

item front

200x100

TF, S

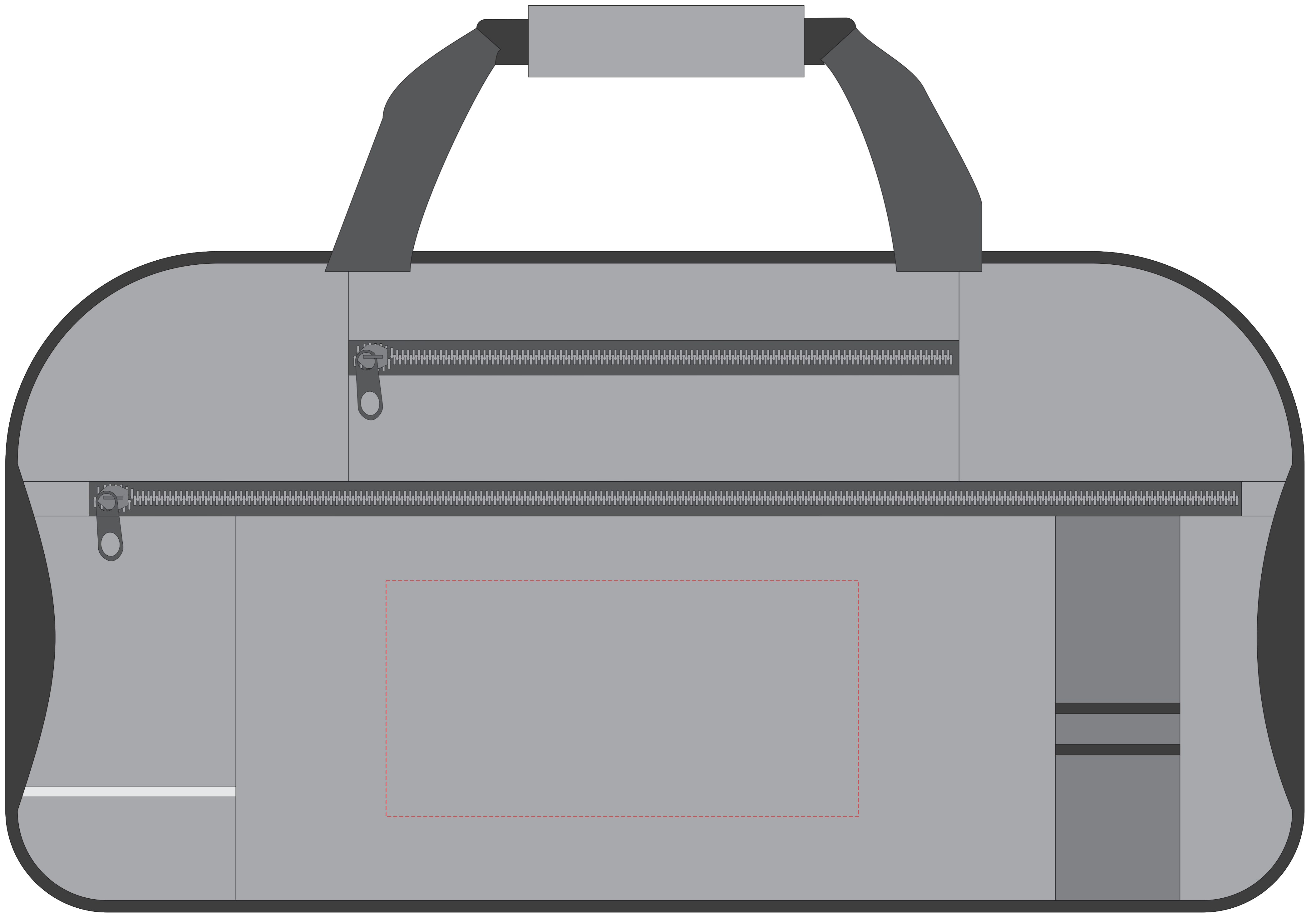

Scale 1:1